



Elektro Anton Lechner GmbH
Meisterbetrieb seit 1981

Bedienungsanleitung Münzkassiergerät MKL 3



Inhaltsverzeichnis:

	Seite
1. Sicherheitshinweis	3
2. Lieferumfang	4
3. Anwendungsbeispiel	4
4. Installation	5
5. Programmierung	6-8
6. Technische Daten	9

1. Sicherheitshinweis:



Unsere Münzkassiergeräte dürfen nur von Elektrofachpersonal installiert und in Betrieb genommen werden. Bevor die Platinenabdeckung entfernt wird, muss das Gerät von der Spannungsversorgung getrennt werden.

2. Lieferumfang:



1x Münzkassiergerät MKL3

1x Münzbehälter



4x Kleinhuis Verschraubung (M20x1,5)



4x Stockschrauben (M10x100mm)



4x Muttern (M10)



4x Dübel (12)



2x Schlüssel

3. Anwendungsbeispiel:



Wir haben unser Münzkassiergerät speziell für Mietwaschanlagen entwickelt. Damit lassen sich problemlos alle Waschmaschinen und Trockner betreiben. Durch die äußerst störungsfreien und bedienfreundlichen Geräte werden auch Ihre Kunden zufrieden sein. Mit der zusätzlichen Zeitfunktion lassen sich auch viele andere Geräte betreiben.

4. Installation:

(Übersicht Anschlüsse auf der Platine)

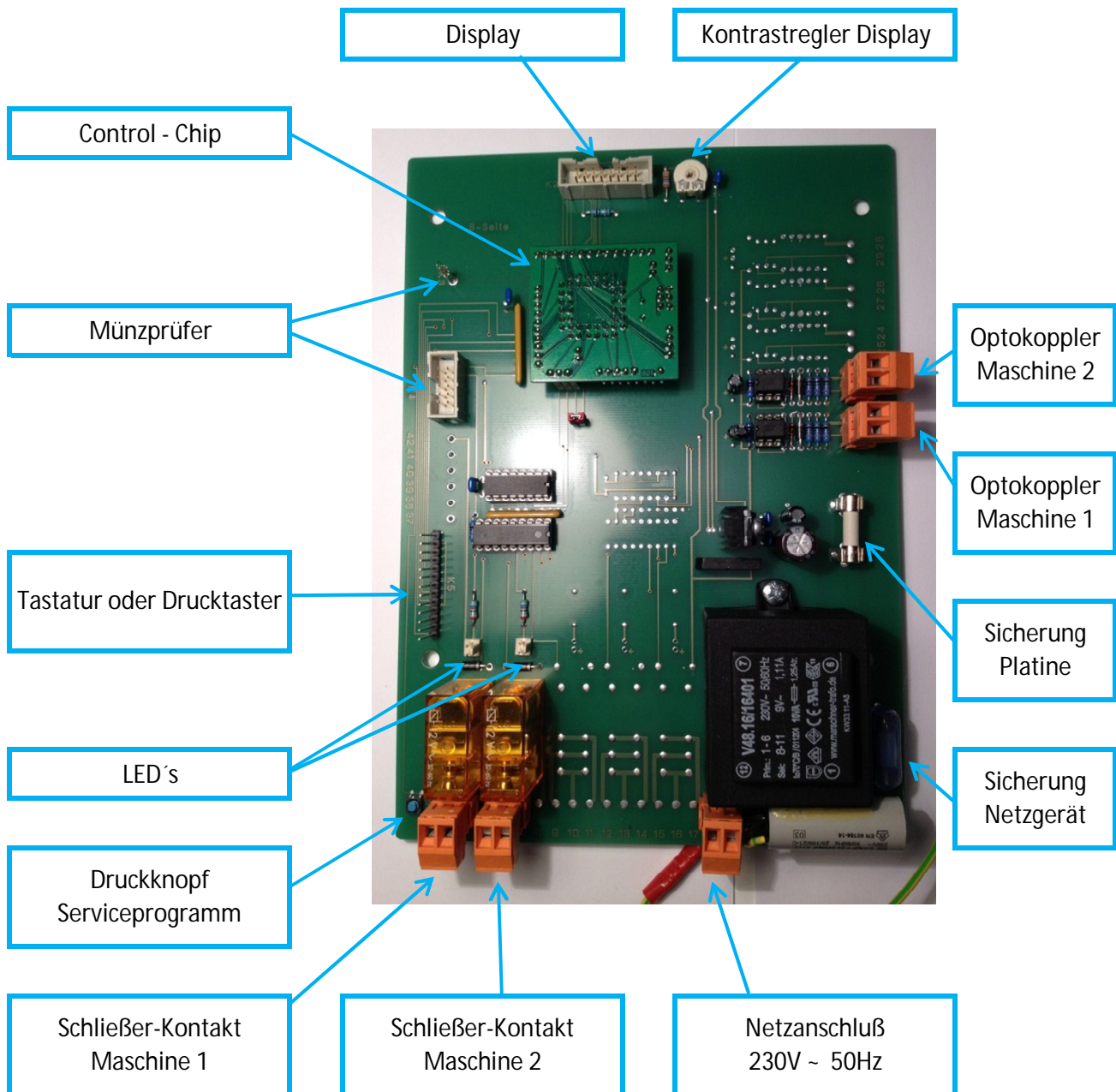

Schließer-Kontakte:

Diese potenzialfreien Kontakte werden bei Bezahlung der ausgewählten Maschine geschlossen. Schließen Sie hier die Freigabe der jeweiligen Maschine an.

Optokoppler:

Für jede angeschlossene Maschine steht ein Optokoppler zur Verfügung. Der Optokoppler wird 10 min. nach der Bezahlung aktiv und merkt sich den momentanen Zustand, ob beispielsweise Spannung anliegt oder nicht. Sollte sich danach der Zustand ändern, wird die Freigabe der jeweiligen Maschine gelöscht.

Kontrastregler:

Hier können Sie durch drehen des Poti den Kontrast des Display's ändern.

5. Programmierung:

Maschine wählen



Servicemenu



nach ca. 3 Sekunden

Einzelkassen

Taste 2 Taste 1



Nach dem betätigen der **Taste 1** befinden Sie sich im Untermenü und im Display wird Ihnen der Umsatz der Maschine 1 angezeigt.

M1: 22,50 €



M2: 55,00 €



M3: 36,50 €

Durch drücken der **Taste 2** wird Ihnen der Umsatz der Maschine 2 angezeigt.

Durch wiederholtes drücken der **Taste 2** wird Ihnen der Umsatz der Maschine 3, 4, ..usw. angezeigt (je nach dem, wieviele Maschinen Sie aktiviert haben). Ansonsten gelangen Sie zum nächsten Menüpunkt.

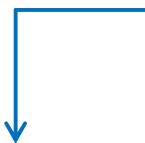

Gesamtkasse

Taste 2 Taste 1



Um ins Untermenü zu gelangen, drücken Sie die **Taste 1**, ansonsten können Sie durch drücken der **Taste 2** direkt zum nächsten Menüpunkt springen.

Nach dem betätigen der **Taste 1** befinden Sie sich im Untermenü und im Display wird Ihnen der Gesamtumsatz aller angeschlossenen Maschinen angezeigt.

GK: 82,50 €



Kassen gelöscht

In diesem Menü können Sie alle Kassen löschen. Drücken Sie dazu die **Taste 1 (für ca. 5 Sekunden)** bis im Display die Meldung "Kassen gelöscht" erscheint. Falls Sie die Kassen nicht löschen wollen, drücken Sie die **Taste 2** und Sie gelangen zum nächsten Menüpunkt.

(Diese Meldung wird Ihnen für ca. 3 Sekunden angezeigt, danach wechselt sie zum nächsten Menüpunkt.)

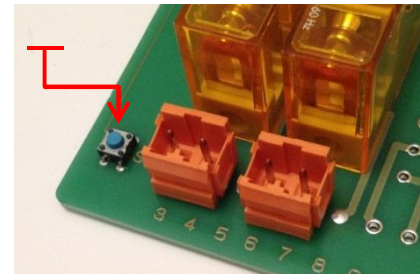

Achtung!!!
Die Kassen sind erst gelöscht, wenn Sie am Ende den Vorgang abspeichern!!!

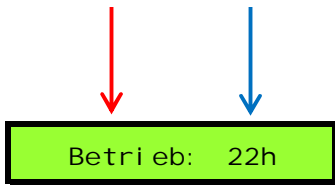

Diese Anzeige zeigt Ihnen die gesamte Betriebsdauer des Münzkassiergerätes. Drücken Sie die **Taste 2** um zum nächsten Menüpunkt zu gelangen. **(keine weiteren Funktionen)**

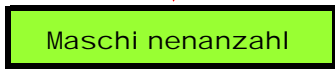

Um ins Untermenü zu gelangen, drücken Sie die **Taste 1**, ansonsten können Sie durch drücken der **Taste 2** direkt zum nächsten Menüpunkt springen.

Taste 2

Taste 1

Nach dem betätigen der **Taste 1** befinden Sie sich im Untermenü und im Display wird Ihnen die momentan eingestellte Anzahl der Maschinen angezeigt.

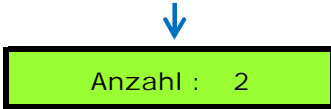

Durch drücken der **Taste 1** können Sie die Anzahl der Maschinen ändern **(0 bis... 5)**.

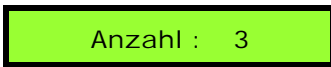

Nachdem Sie die gewünschte Anzahl der Maschinen ausgewählt haben, drücken Sie die **Taste 2** um zum nächsten Menüpunkt zu gelangen.

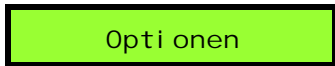

Um ins Untermenü zu gelangen, drücken Sie die **Taste 1**, ansonsten können Sie durch drücken der **Taste 2** direkt zum nächsten Menüpunkt springen.

Taste 2

Taste 1

Nach dem betätigen der **Taste 1** befinden Sie sich im Untermenü. In diesem Menü stellen Sie die Betriebsart der Maschinen ein.

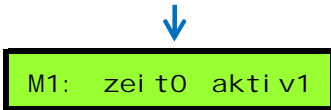

Optionen:

zeit 0 = Programmbetrieb (Preis pro Programmablauf)
zeit 1 = Zeitbetrieb (Preis pro Minute)

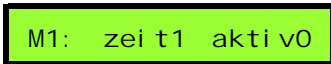

aktiv 0 = Maschine ist nicht verfügbar (nicht anwählbar)
aktiv 1 = Maschine ist verfügbar (anwählbar)
(dient z.B. zur vorübergehenden Stilllegung von defekten Maschinen)

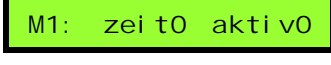
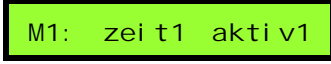

Durch drücken der **Taste 1** ändern Sie die Werte, durch drücken der **Taste 2** gelangen Sie zur nächsten Maschine. Nach der letzten Maschine wechselt die Anzeige automatisch zum nächsten Menüpunkt.



Um ins Untermenü zu gelangen, drücken Sie die **Taste 1**, ansonsten können Sie durch drücken der **Taste 2** direkt zum nächsten Menüpunkt springen.

Taste 2

Taste 1

Nach dem betätigen der **Taste 1** befinden Sie sich im Untermenü und im Display wird Ihnen der momentan eingestellte Preis für Maschine 1 angezeigt.

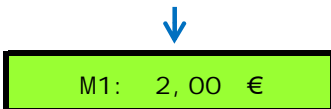

Durch drücken der **Taste 1** können Sie die den Preis der Maschine 1 ändern **(0,00€ - 4,00€)**.

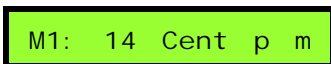

Falls Sie bei einer Maschine ein **Zeitprogramm** eingestellt haben, werden Sie nach dem Preis pro Minute gefragt, der

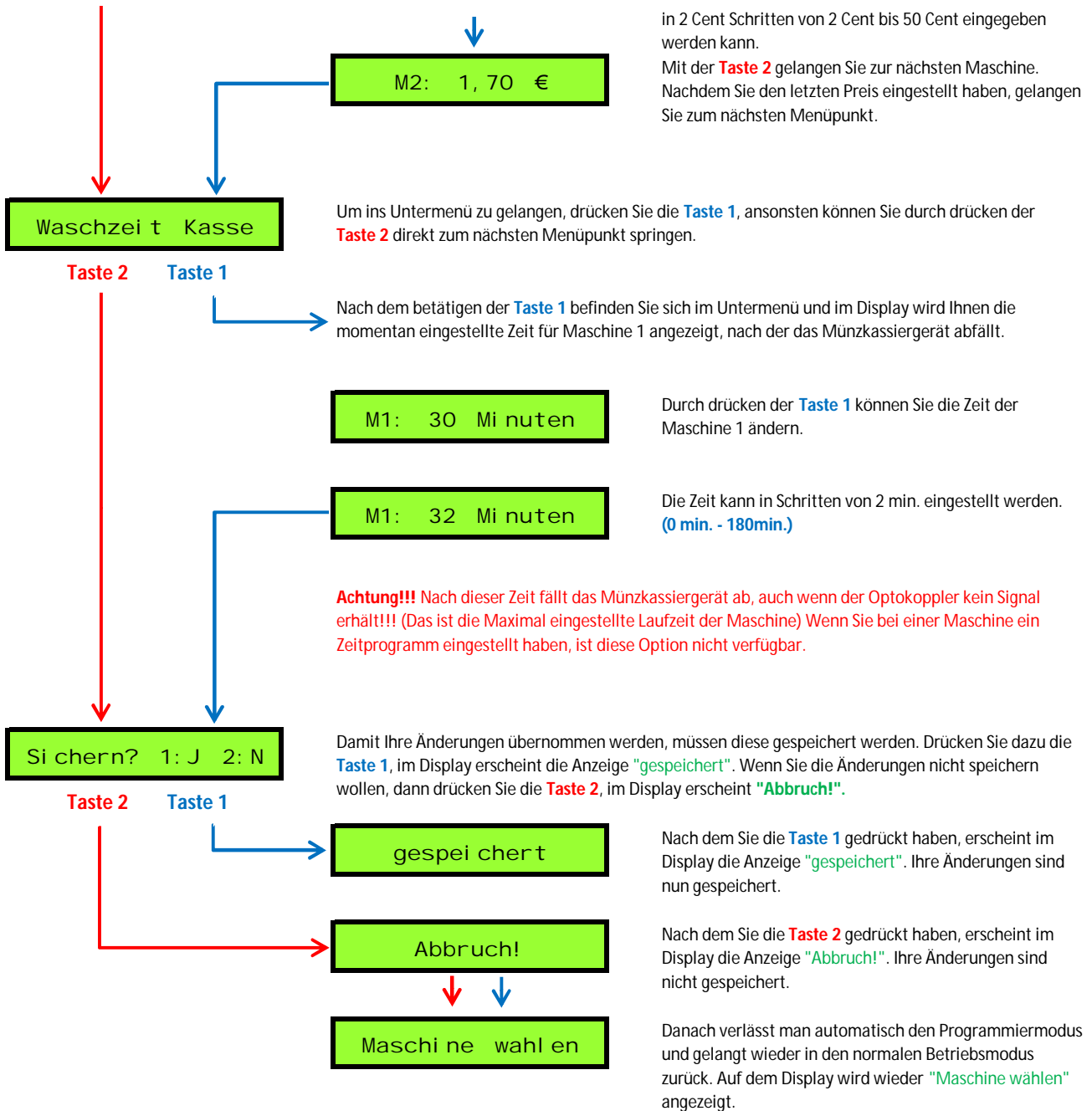

6. Technische Daten:



Riesiger Münzbehälter

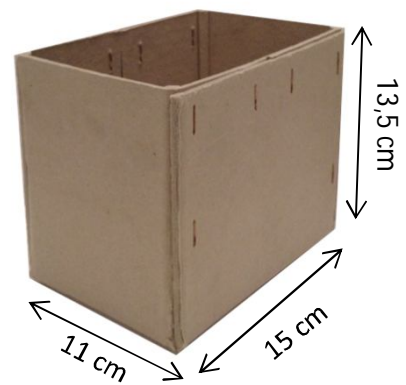

Rückansicht

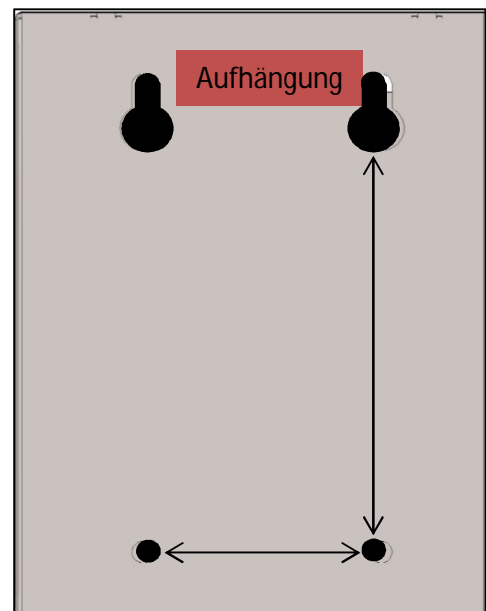

Versorgungsspannung:	AC 230V~ 50Hz
Stromverbrauch:	ca. 18W
Maße: (BxHxT)	26 x 34 x 22 cm
Gewicht:	17 kg
Schutzart:	IP 20
Kabeleinführung:	M20 x 1,5
Farbe:	hellgrau
Anzahl anschließbarer Geräte:	2 - 5
Schaltleistung:	max. 230V 50Hz 16A

